

Eigentumsvorbehalt: Diese Zeichnung ist Eigentum der Eschbal-Gruppe. Die Weitergabe, das Kopieren sowie inhaltliche Auszüge daraus an Dritte, darf nur mit Einverständnis des Urhebers erfolgen.

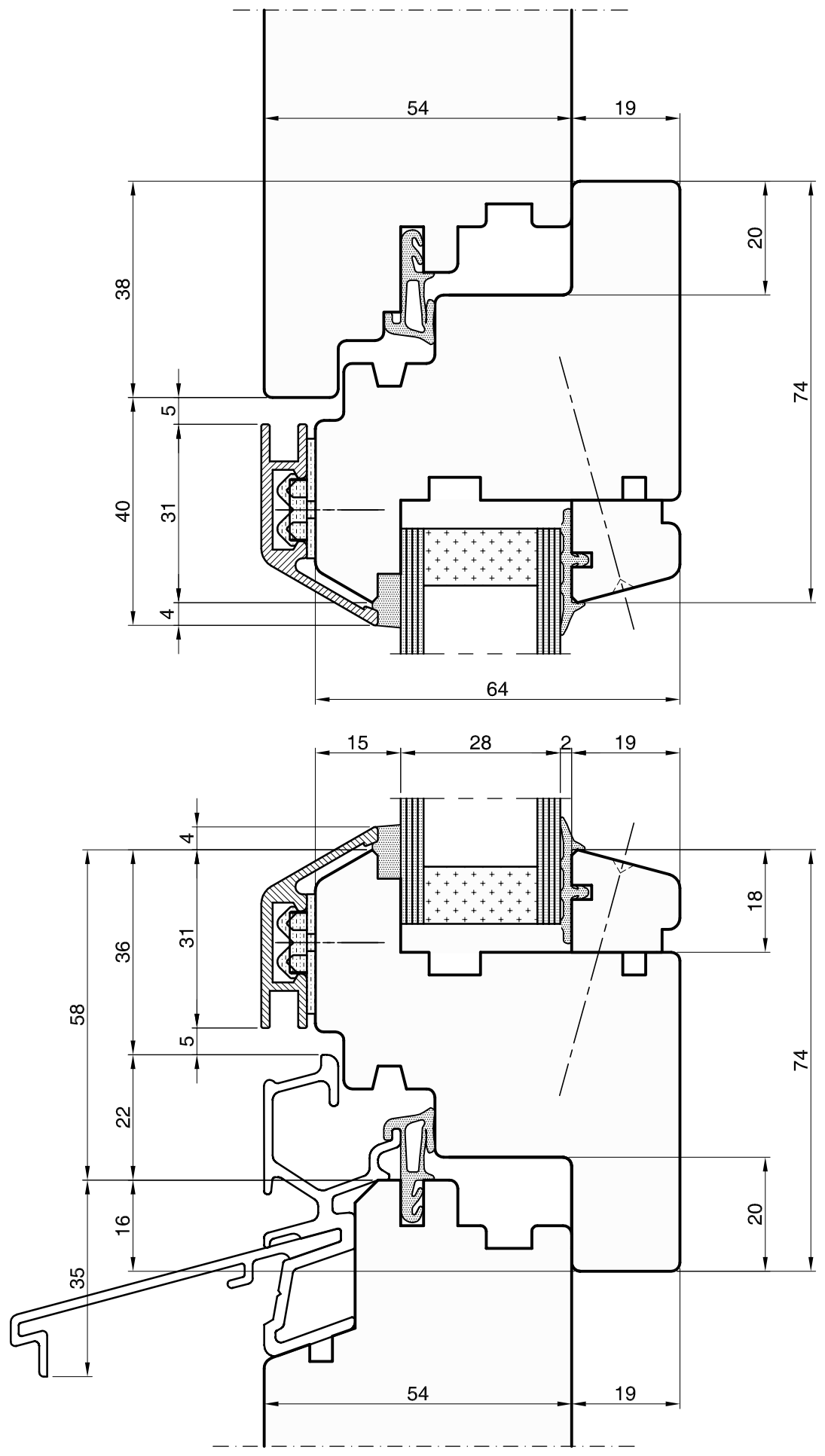

Eigentumsvorbehalt: Diese Zeichnung ist Eigentum der Eschbal-Gruppe. Die Weitergabe, das Kopieren sowie inhaltliche Auszüge daraus an Dritte, darf nur mit Einverständnis des Urhebers erfolgen.

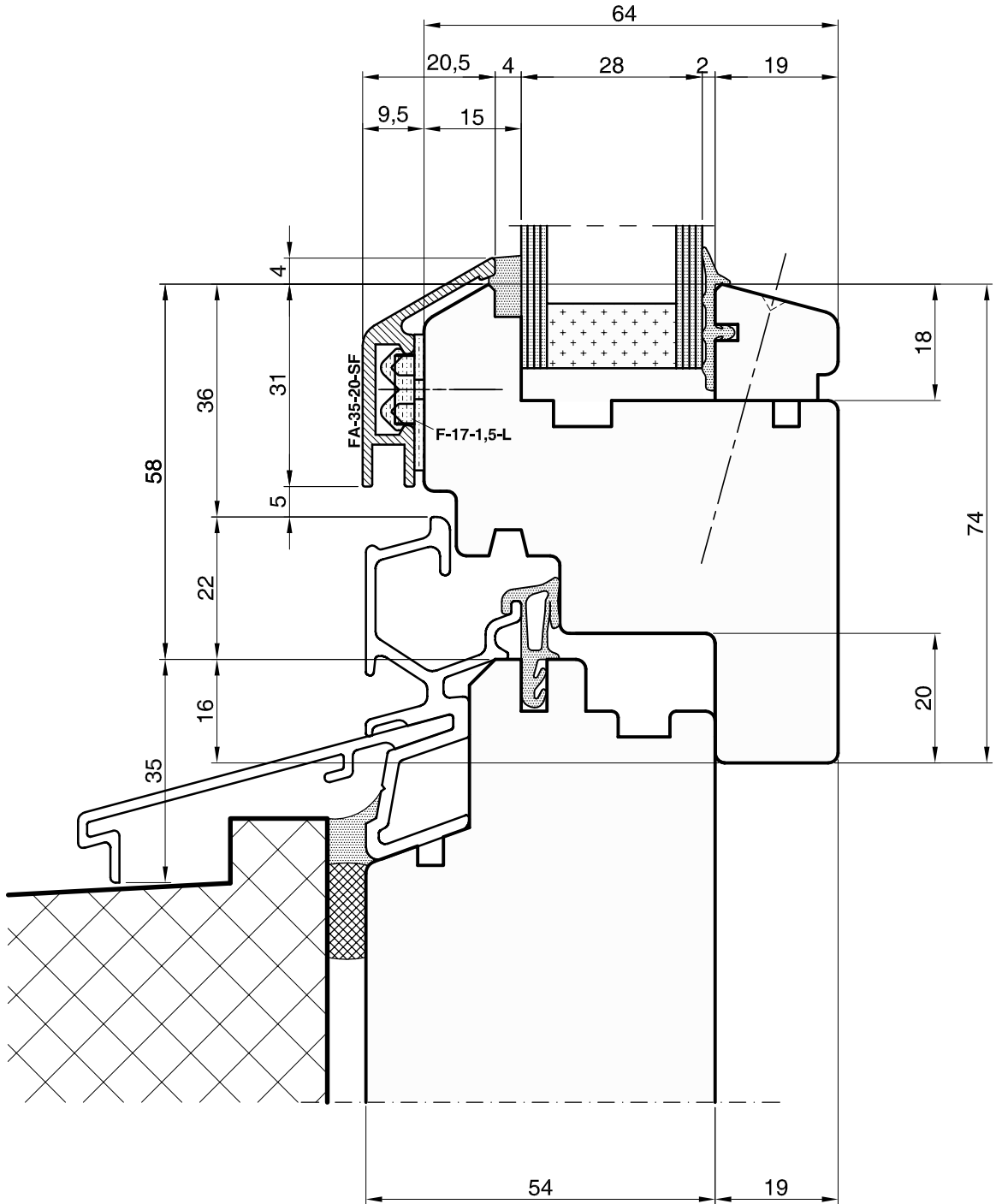

Eigentumsvorbehalt: Diese Zeichnung ist Eigentum der Eschbal-Gruppe. Die Weitergabe, das Kopieren sowie inhaltliche Auszüge daraus an Dritte, darf nur mit Einverständnis des Urhebers erfolgen.

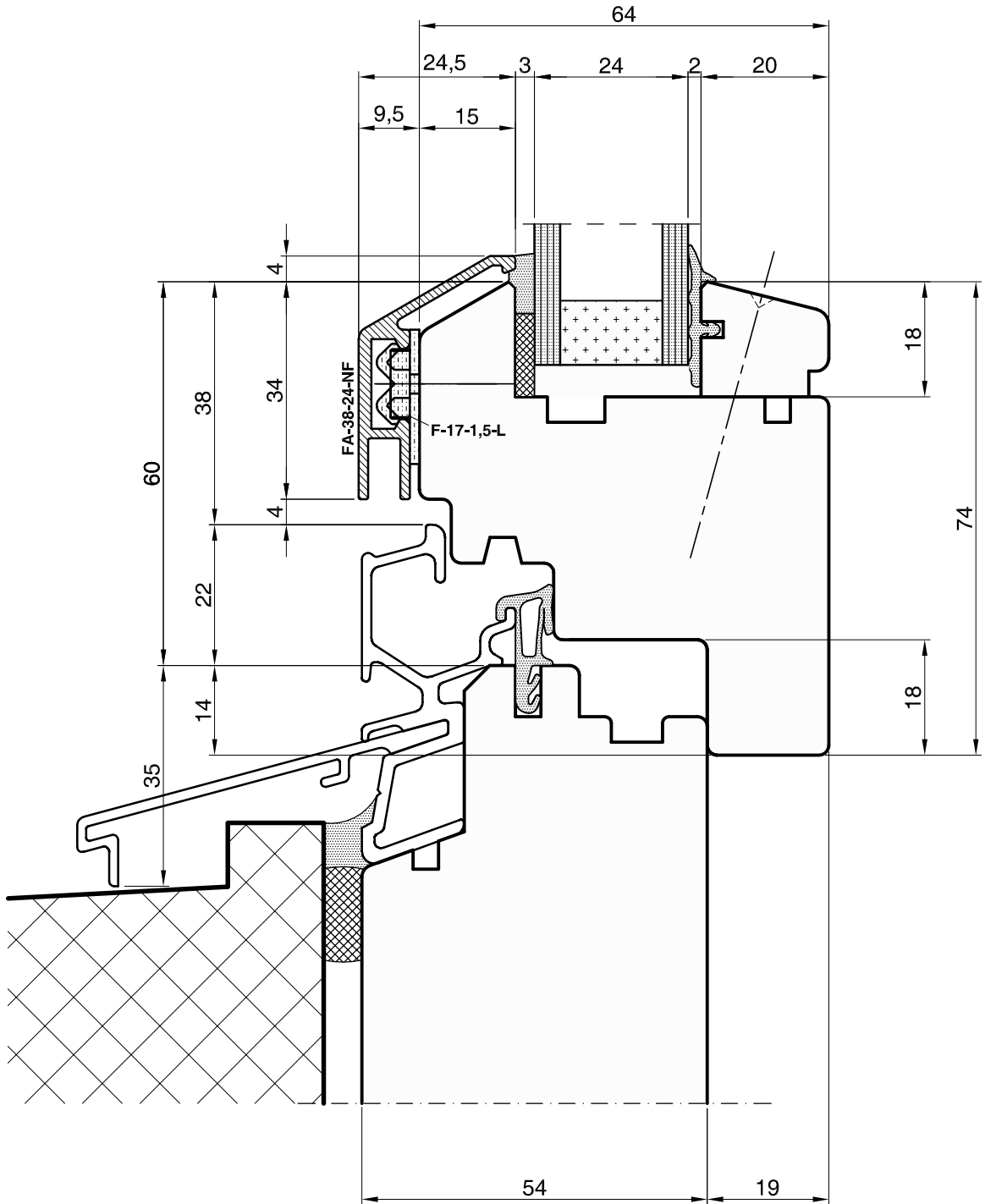

Eigentumsvorbehalt: Diese Zeichnung ist Eigentum der Eschbal-Gruppe. Die Weitergabe, das Kopieren sowie inhaltliche Auszüge daraus an Dritte, darf nur mit Einverständnis des Urhebers erfolgen.

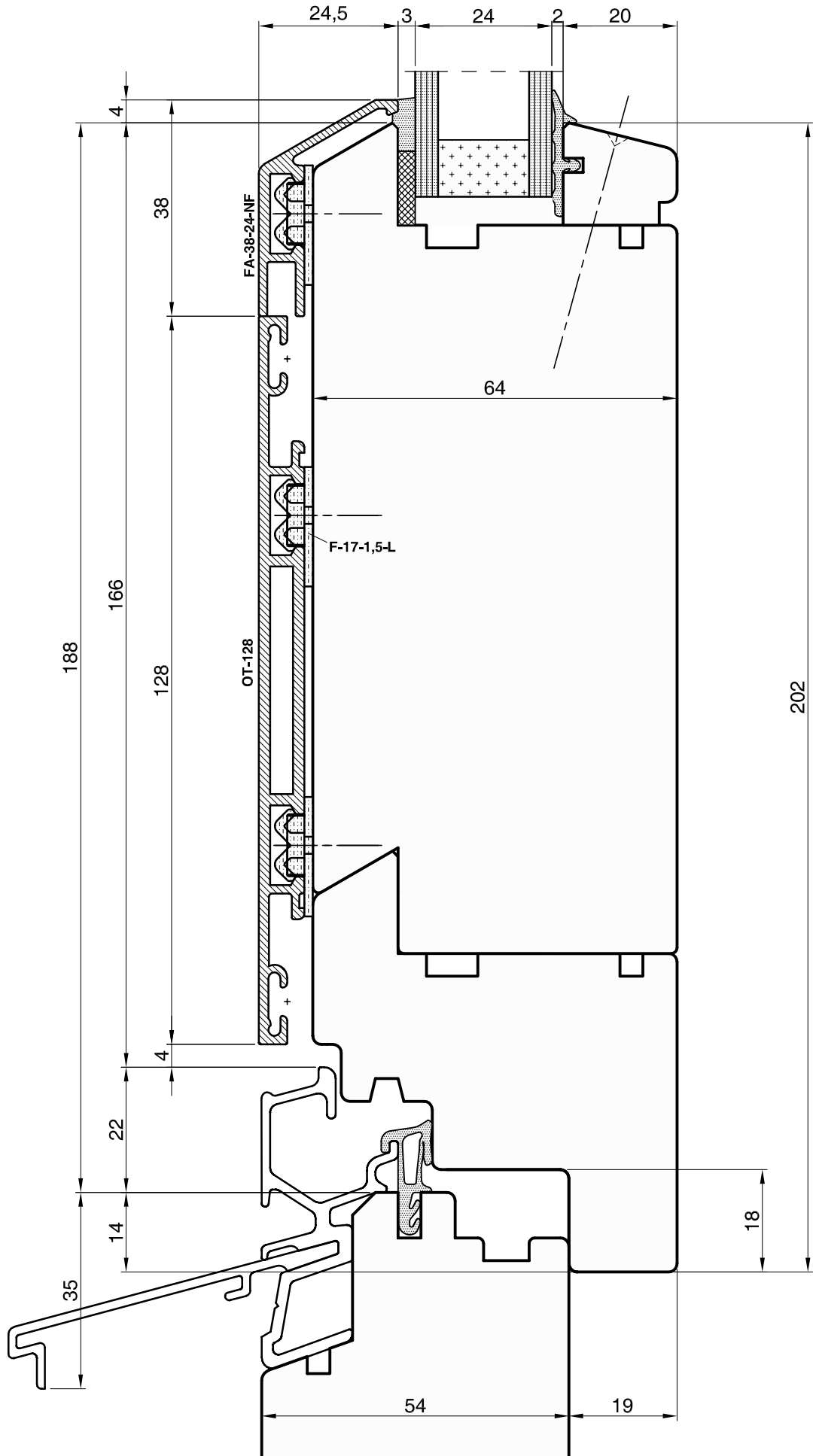

Eigentumsvorbehalt: Diese Zeichnung ist Eigentum der Eschbal-Gruppe. Die Weitergabe, das Kopieren sowie inhaltliche Auszüge daraus an Dritte, darf nur mit Einverständnis des Urhebers erfolgen.

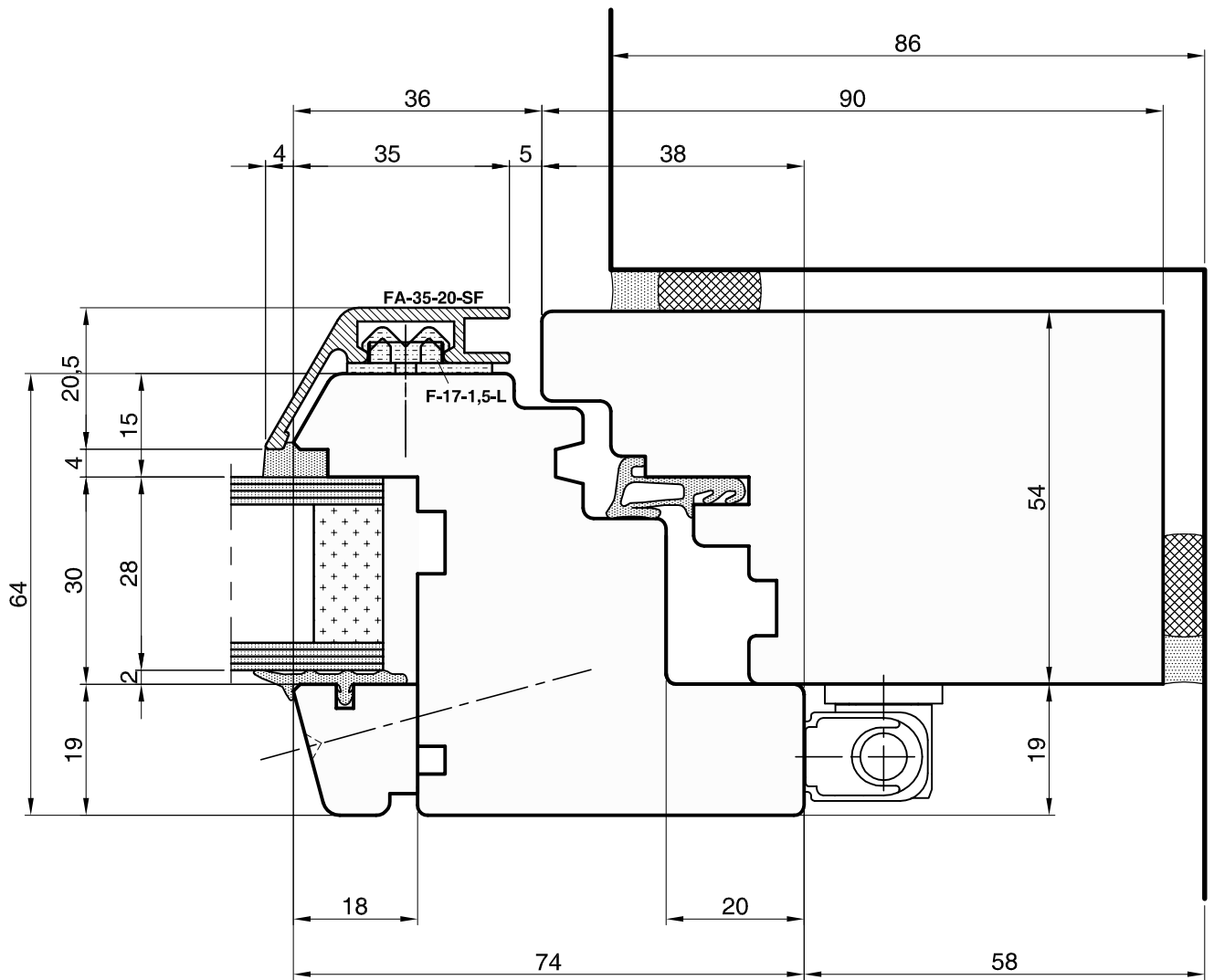

Eigentumsvorbehalt: Diese Zeichnung ist Eigentum der Eschbal-Gruppe. Die Weitergabe, das Kopieren sowie inhaltliche Auszüge daraus an Dritte, darf nur mit Einverständnis des Urhebers erfolgen.

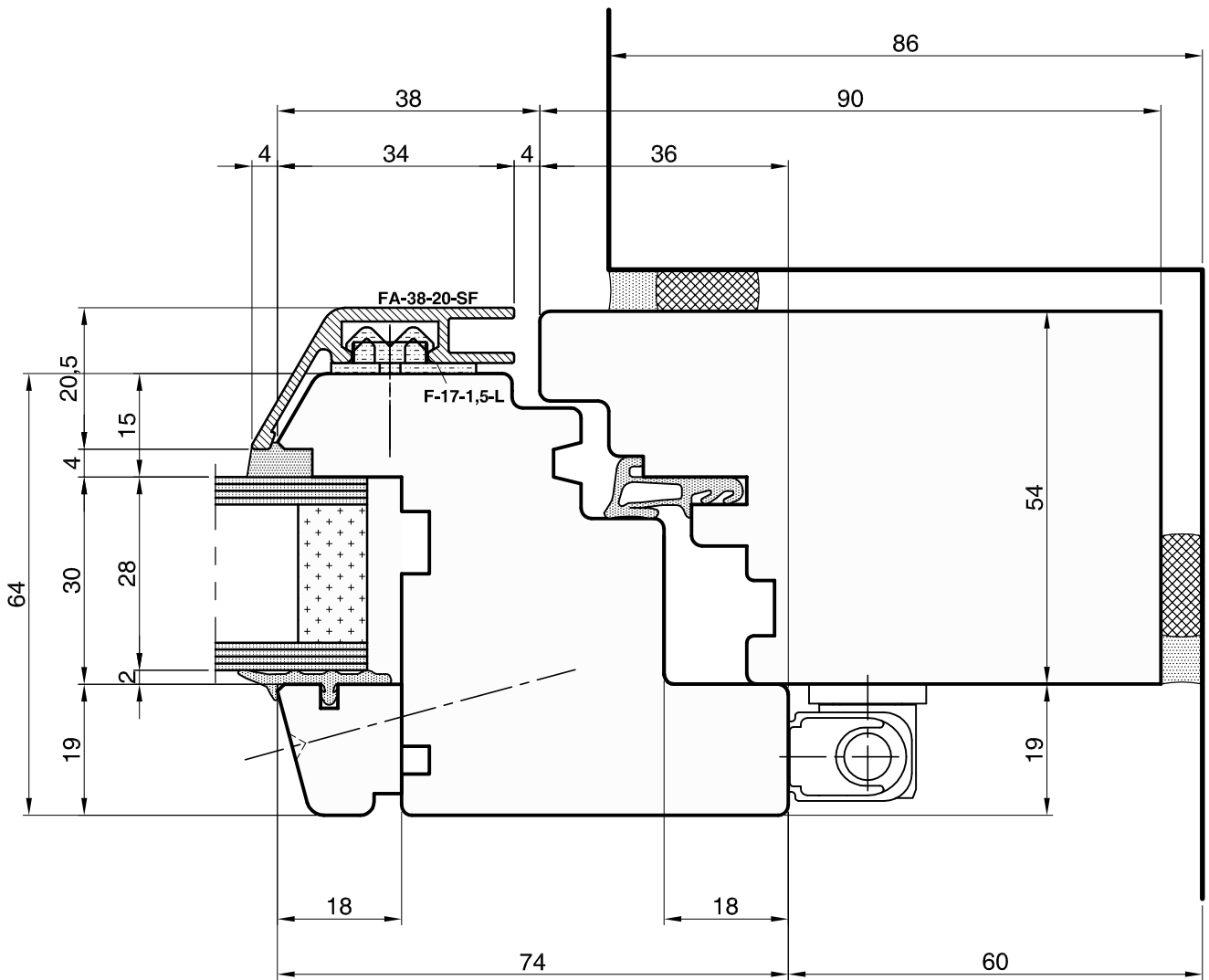

Eigentumsvorbehalt: Diese Zeichnung ist Eigentum der Eschbal-Gruppe. Die Weitergabe, das Kopieren sowie inhaltliche Auszüge daraus an Dritte, darf nur mit Einverständnis des Urhebers erfolgen.

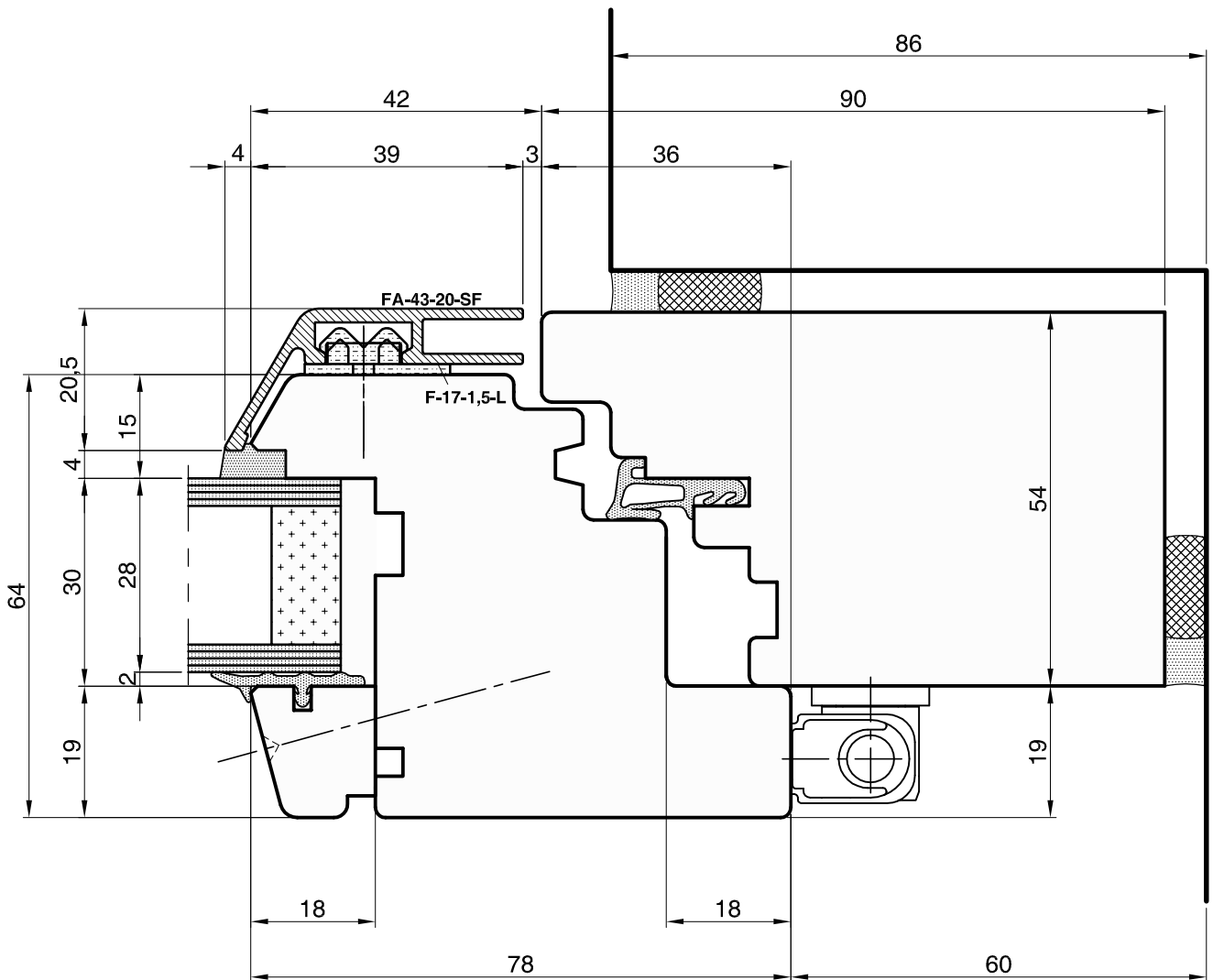

Eigentumsvorbehalt: Diese Zeichnung ist Eigentum der Eschbal-Gruppe. Die Weitergabe, das Kopieren sowie inhaltliche Auszüge daraus an Dritte, darf nur mit Einverständnis des Urhebers erfolgen.

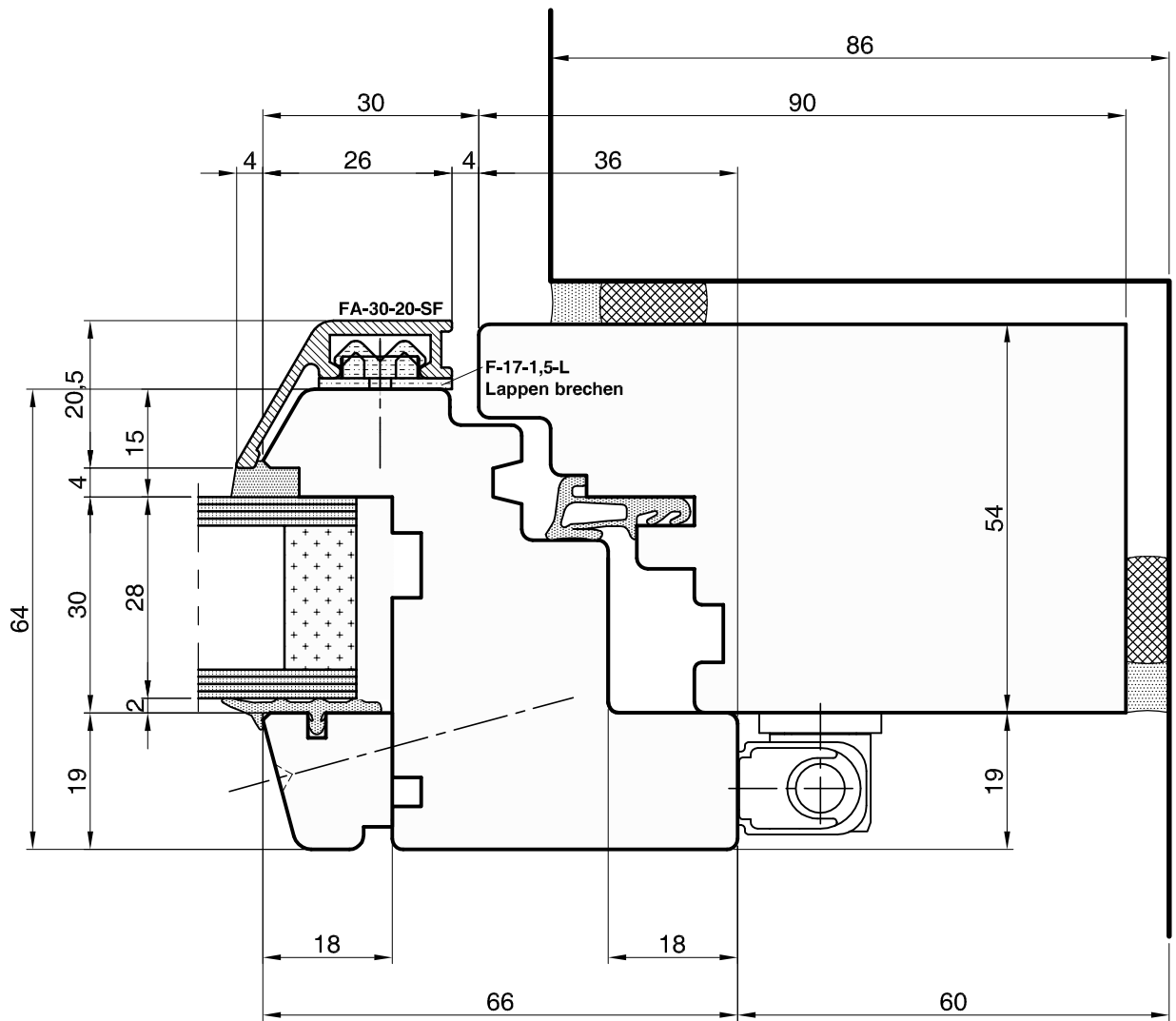

Eigentumsvorbehalt: Diese Zeichnung ist Eigentum der Eschbal-Gruppe. Die Weitergabe, das Kopieren sowie inhaltliche Auszüge daraus an Dritte, darf nur mit Einverständnis des Urhebers erfolgen.

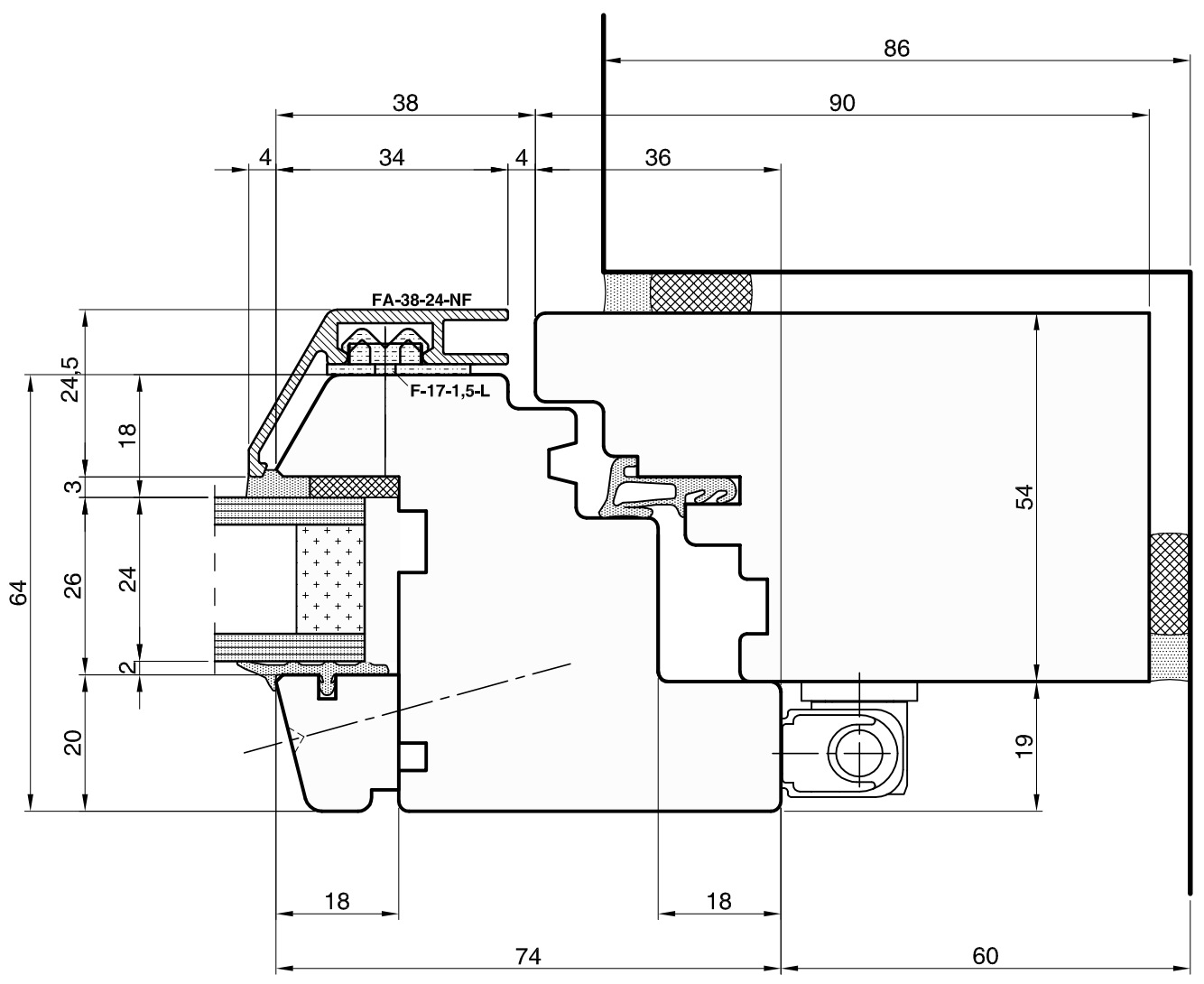

Eigentumsvorbehalt: Diese Zeichnung ist Eigentum der Eschbal-Gruppe. Die Weitergabe, das Kopieren sowie inhaltliche Auszüge daraus an Dritte, darf nur mit Einverständnis des Urhebers erfolgen.

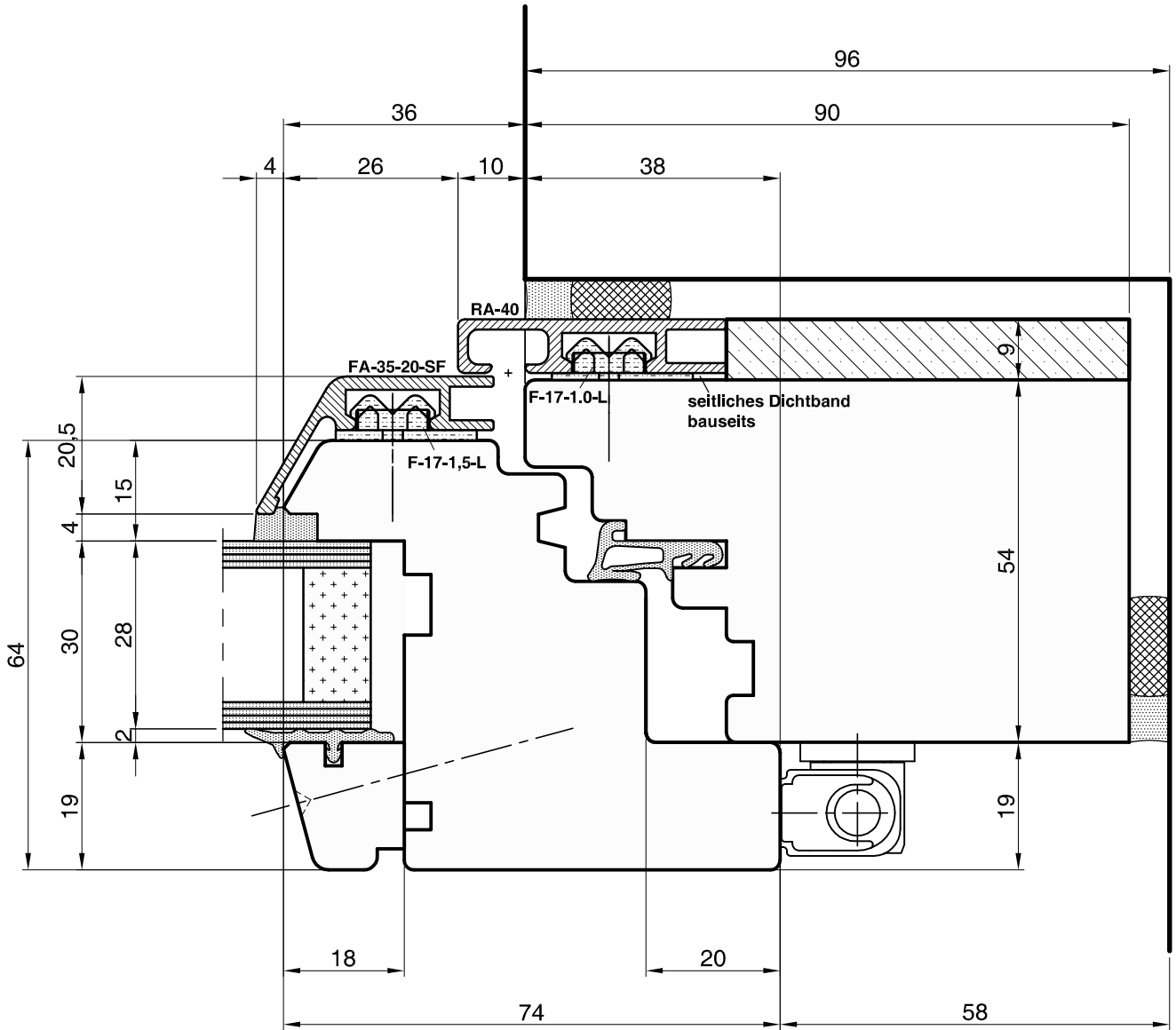

Eigentumsvorbehalt: Diese Zeichnung ist Eigentum der Eschbal-Gruppe. Die Weitergabe, das Kopieren sowie inhaltliche Auszüge daraus an Dritte, darf nur mit Einverständnis des Urhebers erfolgen.

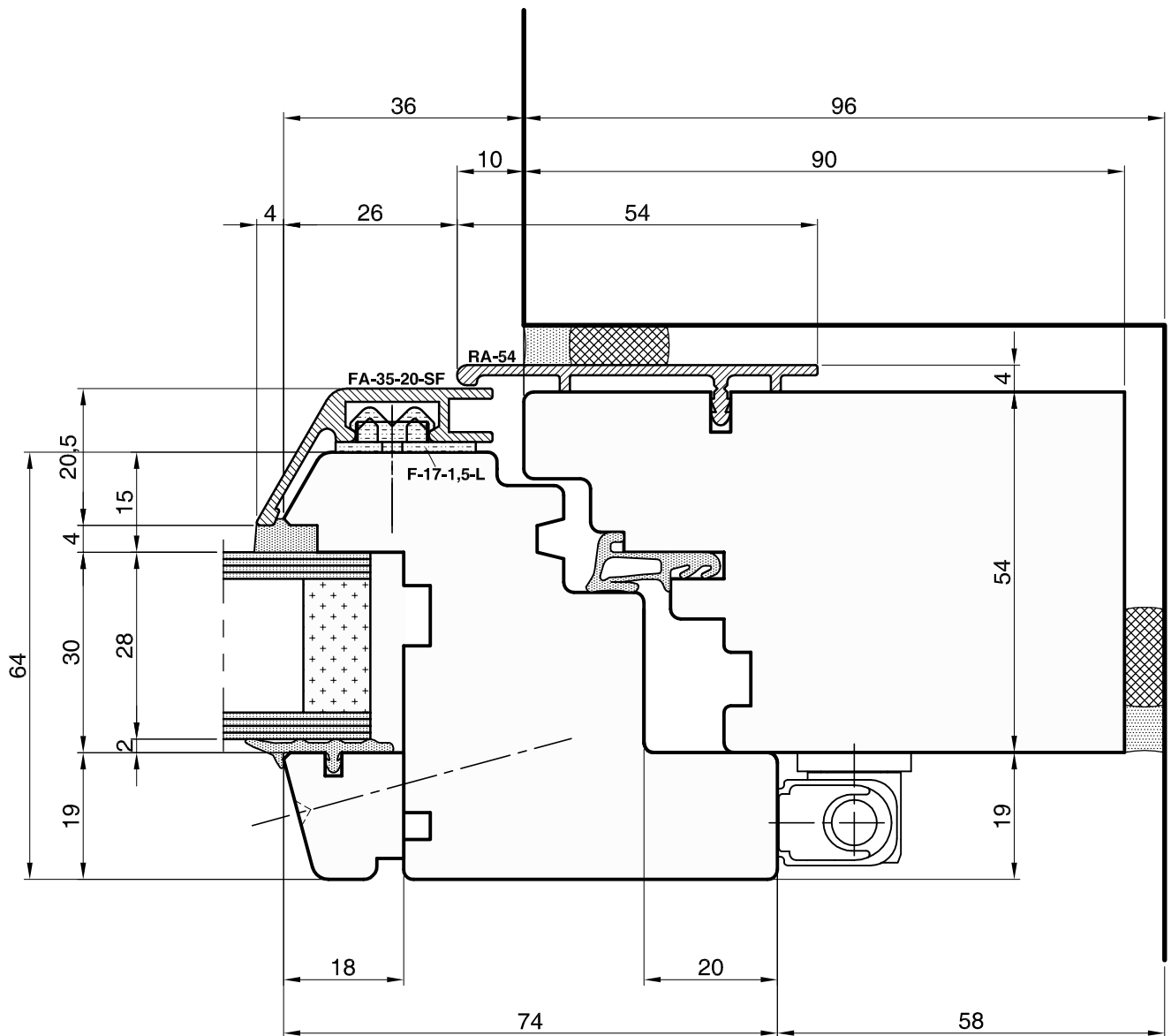

Eigentumsvorbehalt: Diese Zeichnung ist Eigentum der Eschbal-Gruppe. Die Weitergabe, das Kopieren sowie inhaltliche Auszüge daraus an Dritte, darf nur mit Einverständnis des Urhebers erfolgen.

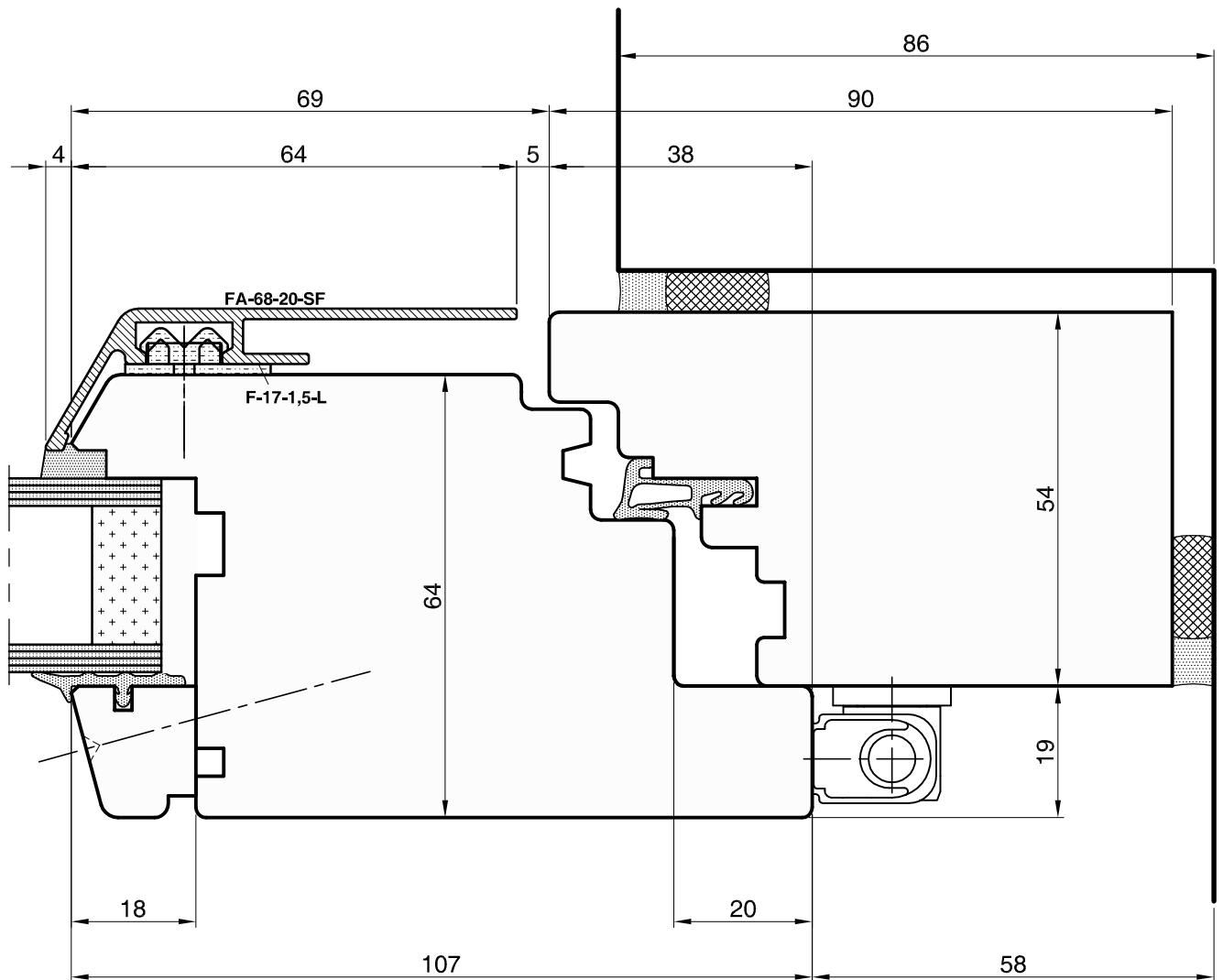

Eigentumsvorbehalt: Diese Zeichnung ist Eigentum der Eschbal-Gruppe. Die Weitergabe, das Kopieren sowie inhaltliche Auszüge daraus an Dritte, darf nur mit Einverständnis des Urhebers erfolgen.

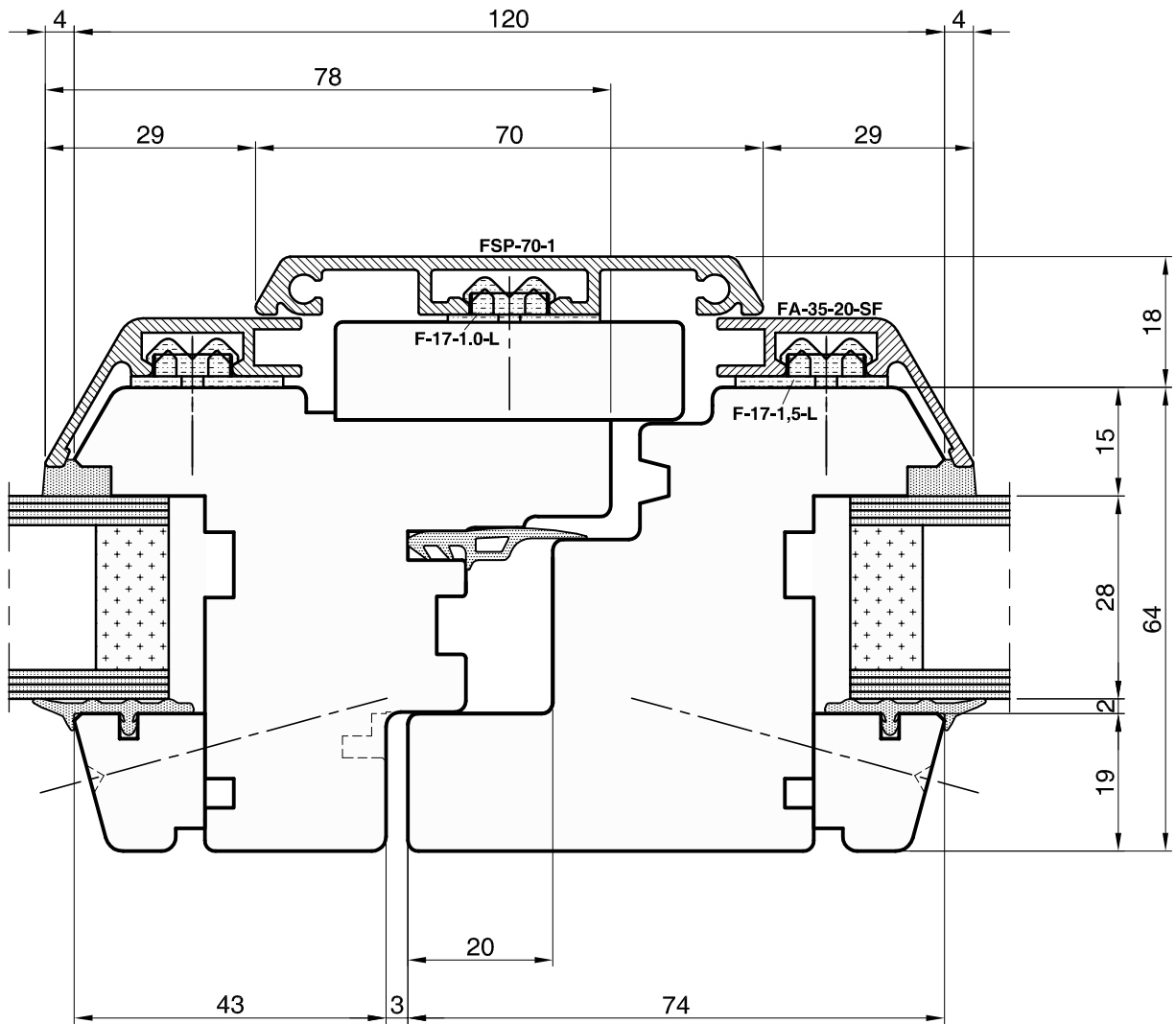

Eigentumsvorbehalt: Diese Zeichnung ist Eigentum der Eschbal-Gruppe. Die Weitergabe, das Kopieren sowie inhaltliche Auszüge daraus an Dritte, darf nur mit Einverständnis des Urhebers erfolgen.

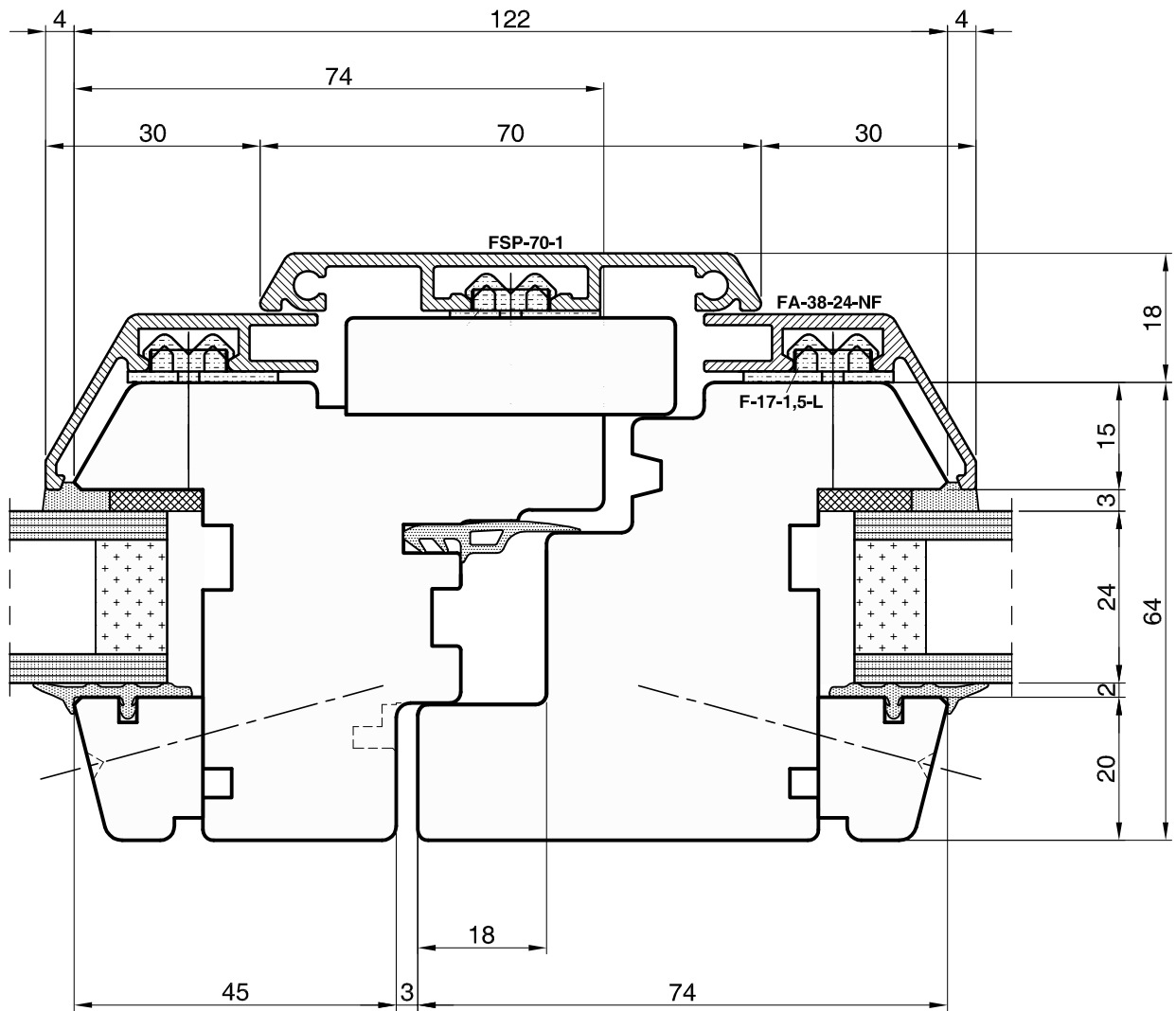

Eigentumsvorbehalt: Diese Zeichnung ist Eigentum der Eschbal-Gruppe. Die Weitergabe, das Kopieren sowie inhaltliche Auszüge daraus an Dritte, darf nur mit Einverständnis des Urhebers erfolgen.

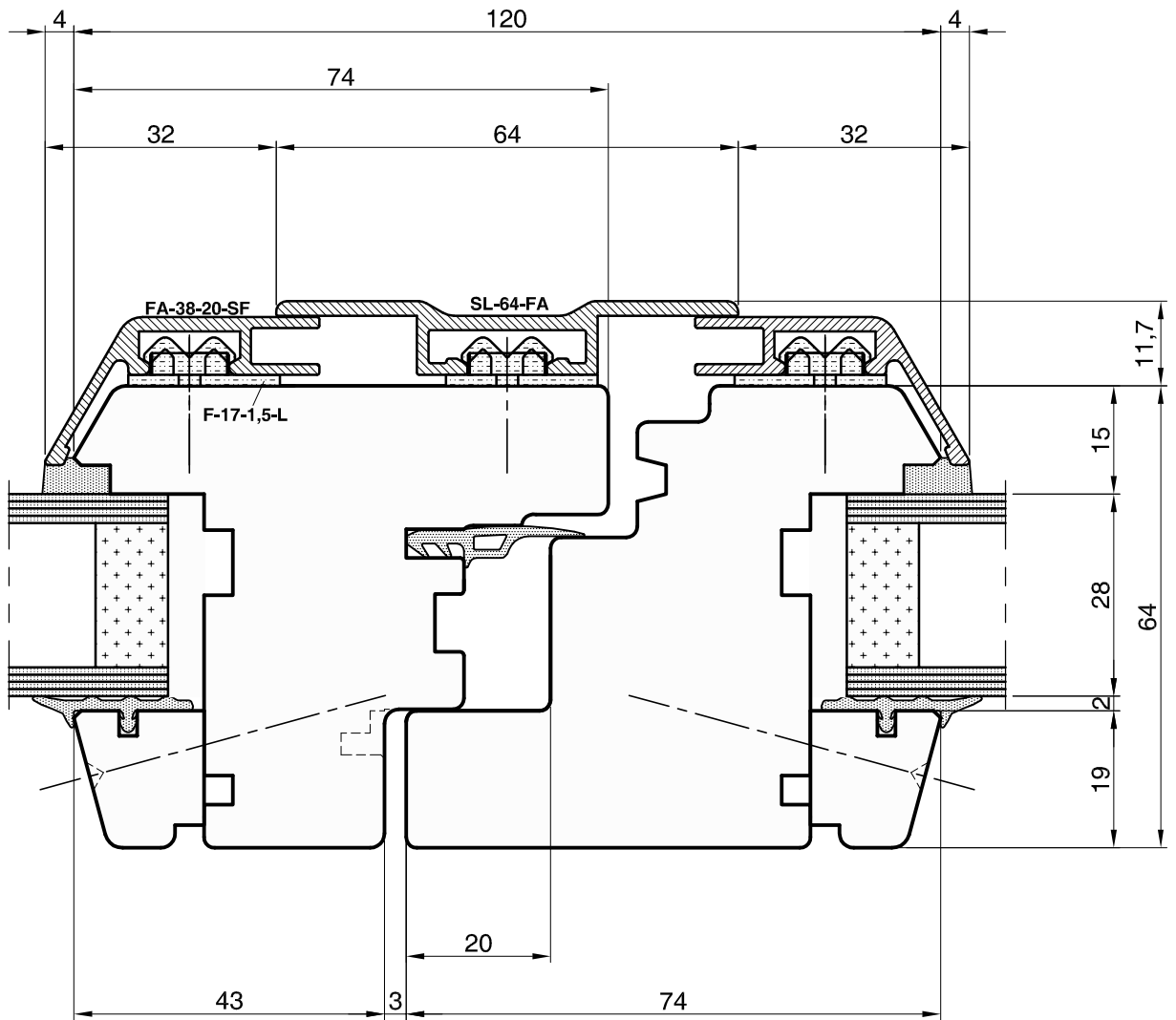

Eigentumsvorbehalt: Diese Zeichnung ist Eigentum der Eschbal-Gruppe. Die Weitergabe, das Kopieren sowie inhaltliche Auszüge daraus an Dritte, darf nur mit Einverständnis des Urhebers erfolgen.

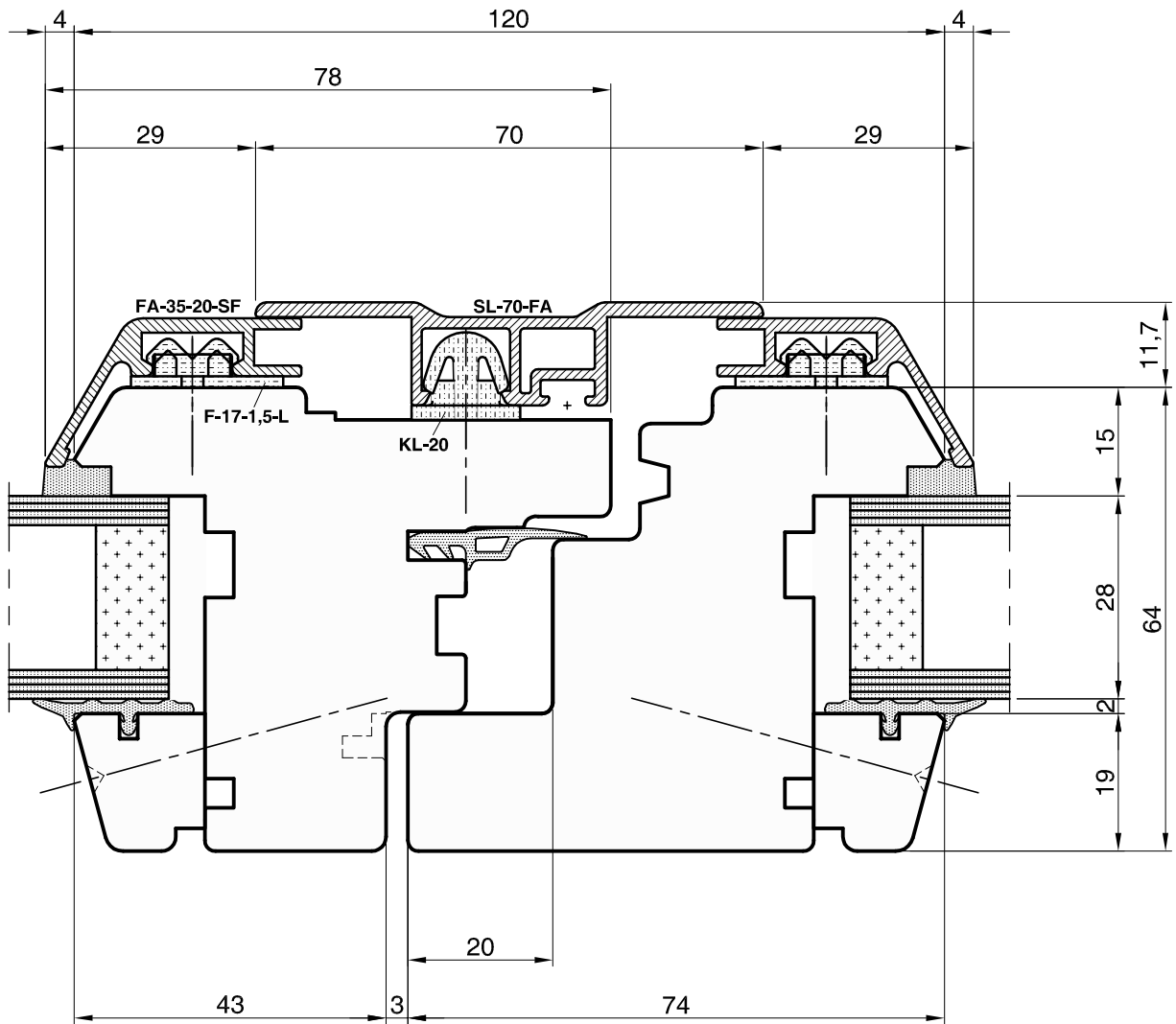

Eigentumsvorbehalt: Diese Zeichnung ist Eigentum der Eschbal-Gruppe. Die Weitergabe, das Kopieren sowie inhaltliche Auszüge daraus an Dritte, darf nur mit Einverständnis des Urhebers erfolgen.

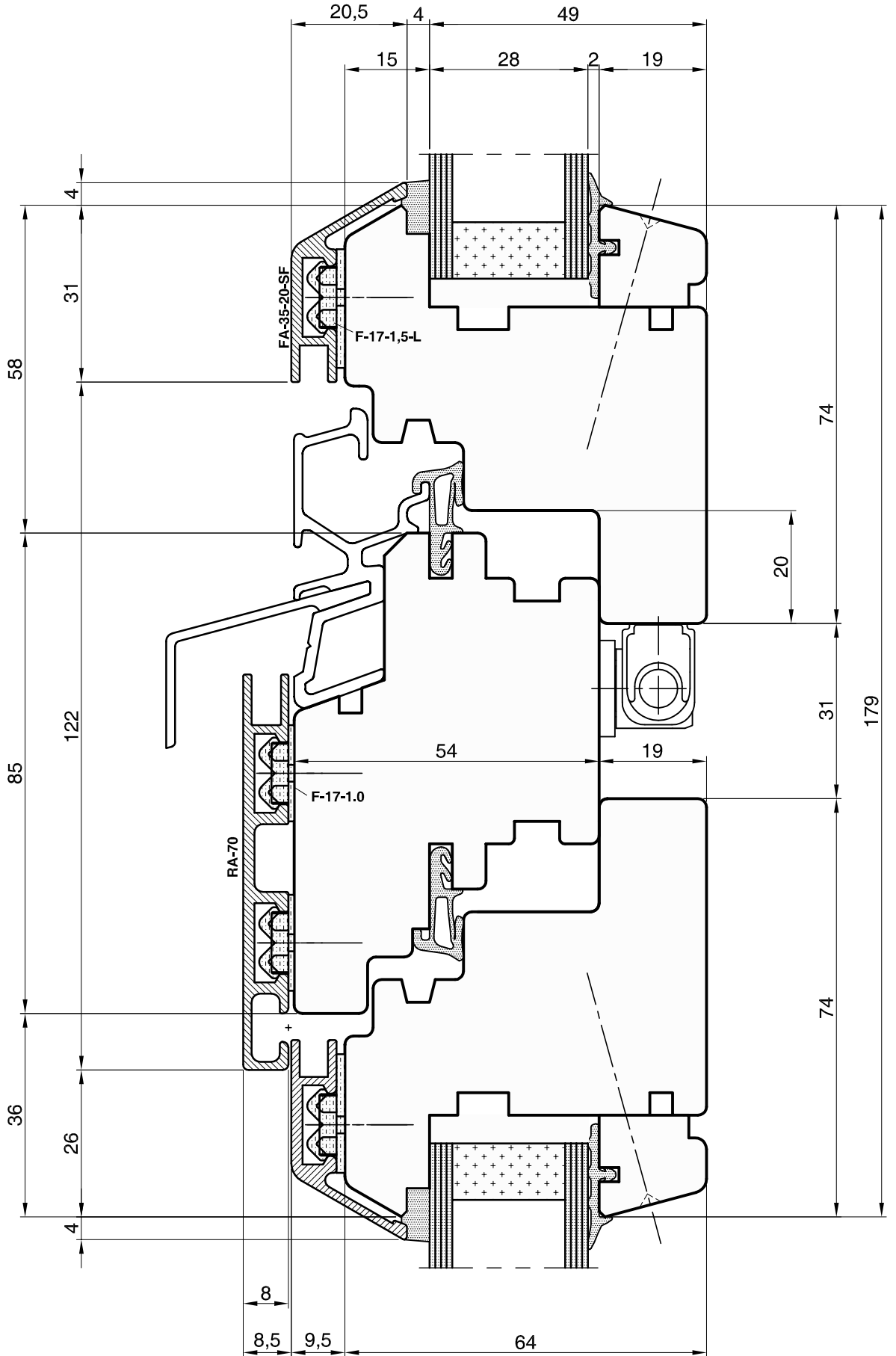

Eigentumsvorbehalt: Diese Zeichnung ist Eigentum der Eschbal-Gruppe. Die Weitergabe, das Kopieren sowie inhaltliche Auszüge daraus an Dritte, darf nur mit Einverständnis des Urhebers erfolgen.

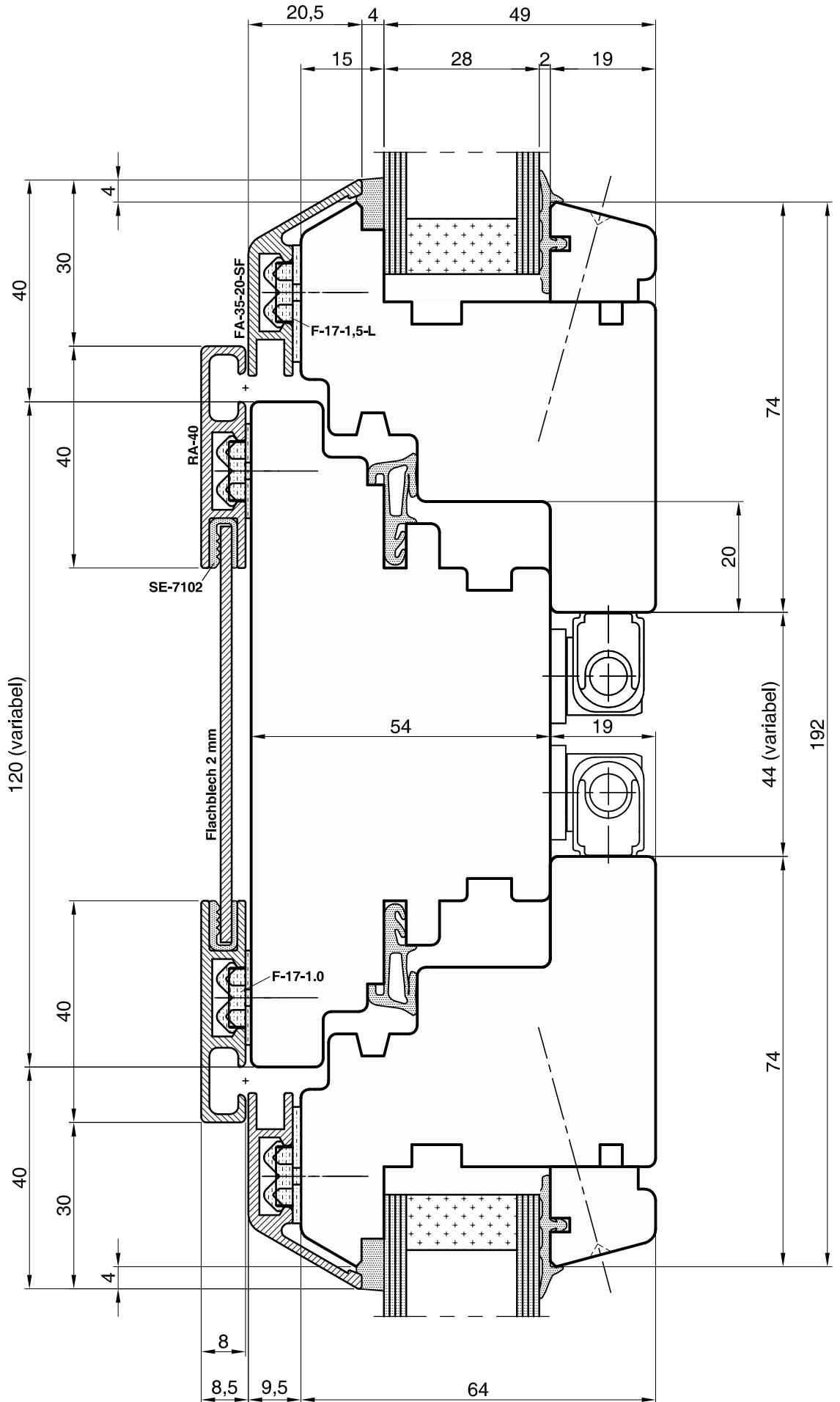

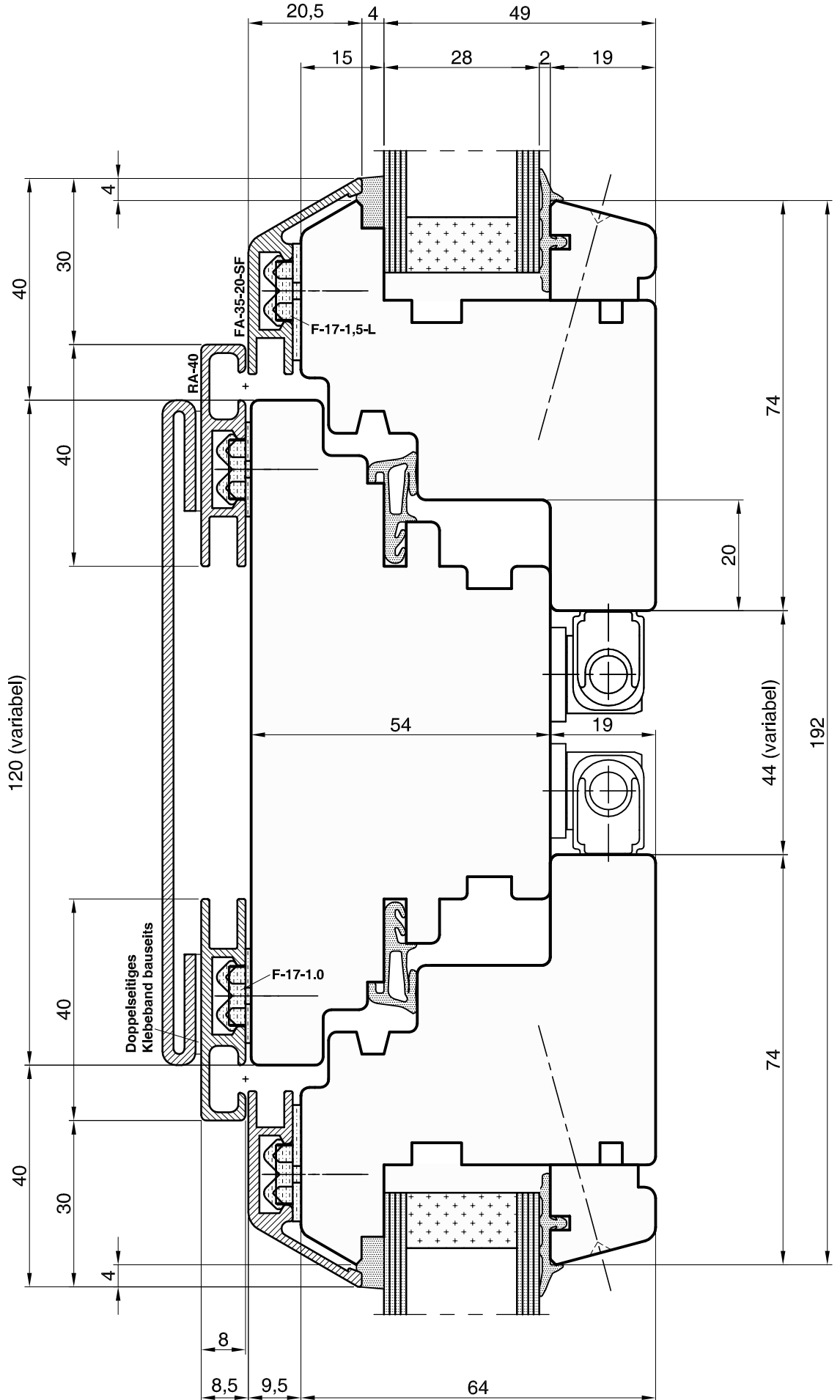

Eigentumsvorbehalt: Diese Zeichnung ist Eigentum der Eschbal-Gruppe. Die Weitergabe, das Kopieren sowie inhaltliche Auszüge daraus an Dritte, darf nur mit Einverständnis des Urhebers erfolgen.

Eigentumsvorbehalt: Diese Zeichnung ist Eigentum der Eschbal-Gruppe. Die Weitergabe, das Kopieren sowie inhaltliche Auszüge daraus an Dritte, darf nur mit Einverständnis des Urhebers erfolgen.

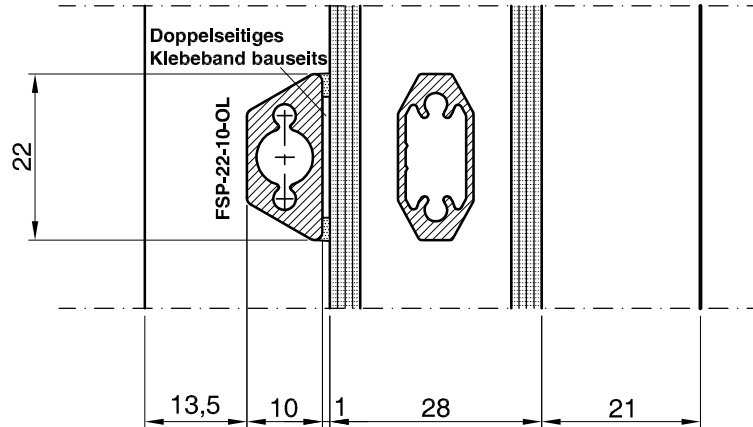
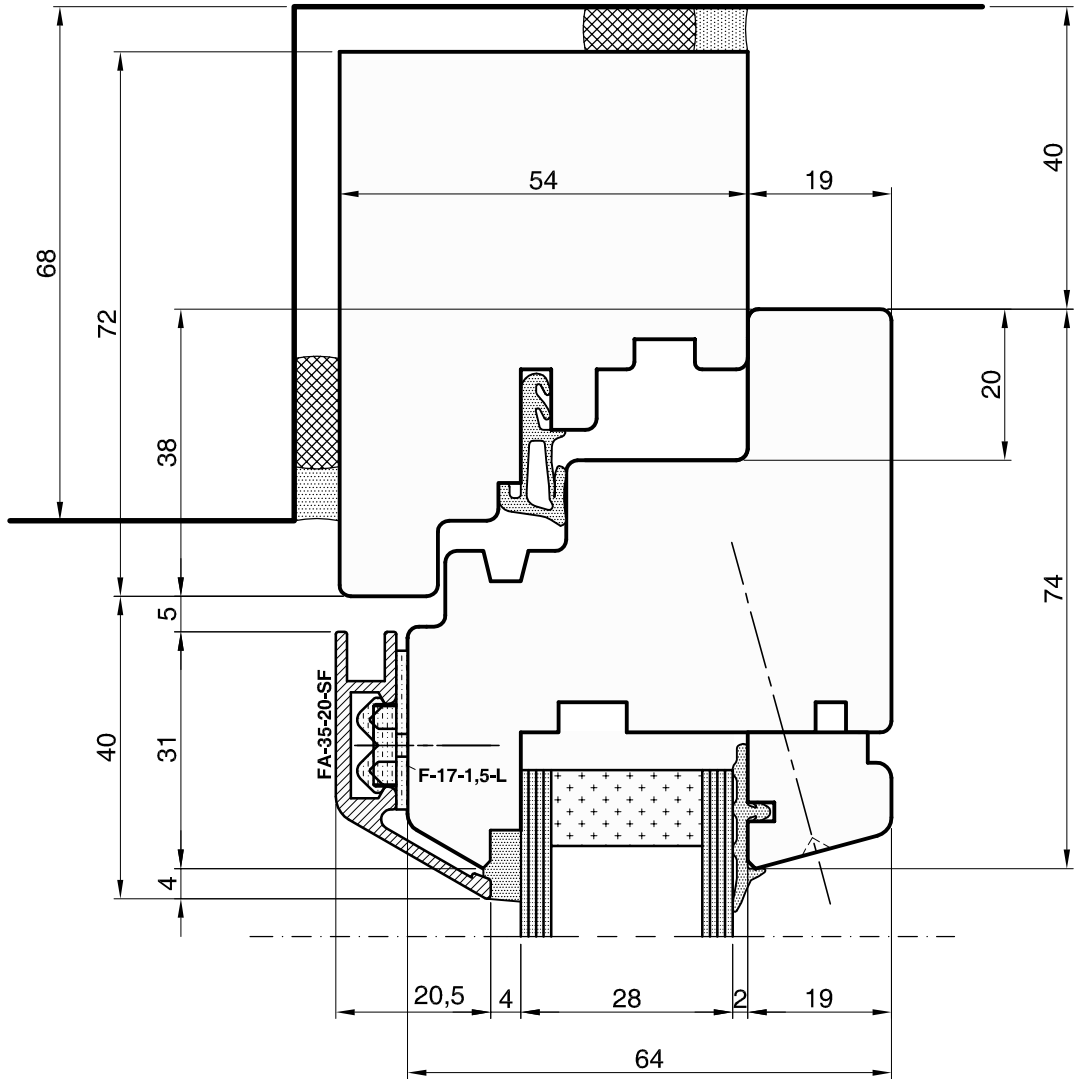

Eigentumsvorbehalt: Diese Zeichnung ist Eigentum der Eschbal-Gruppe. Die Weitergabe, das Kopieren sowie inhaltliche Auszüge daraus an Dritte, darf nur mit Einverständnis des Urhebers erfolgen.

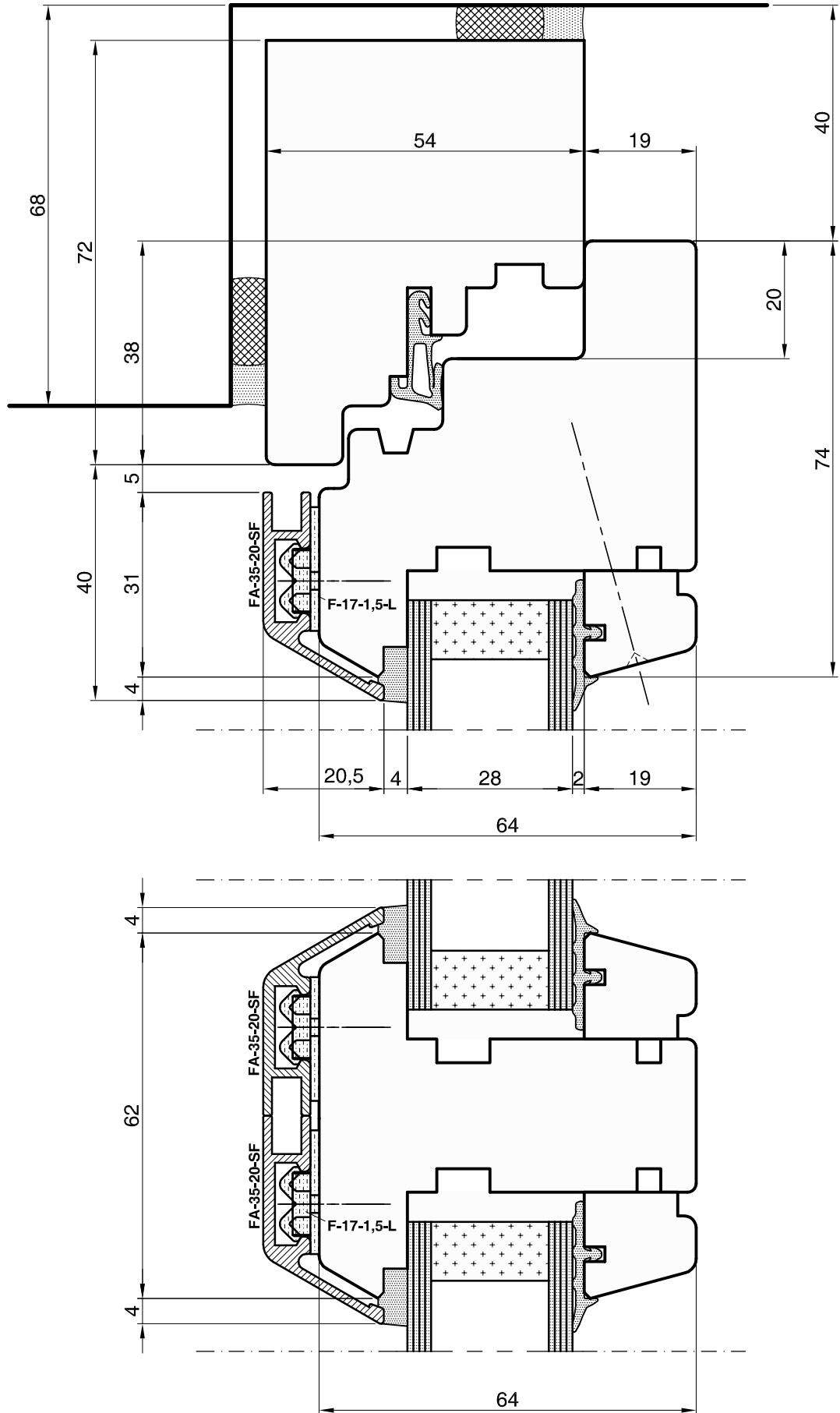

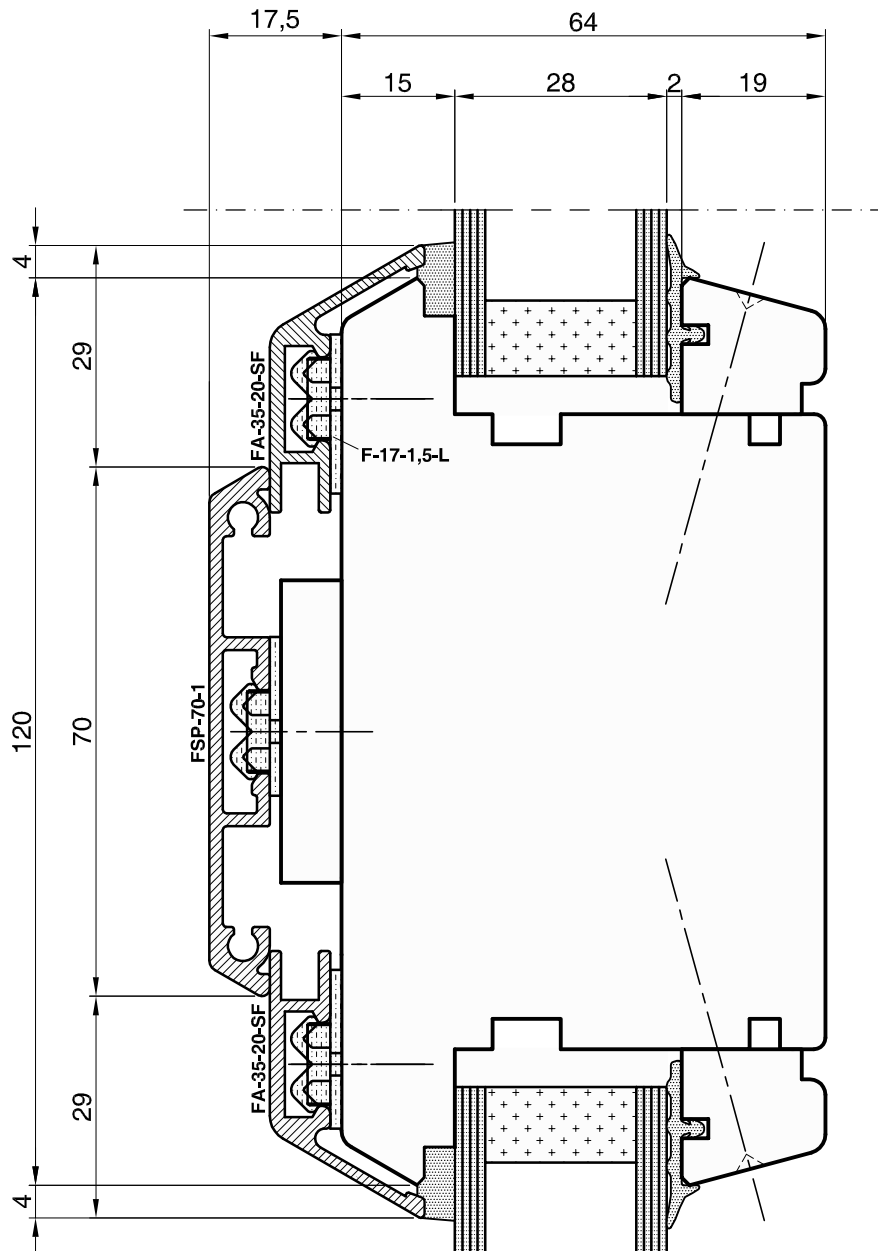

Eigentumsvorbehalt: Diese Zeichnung ist Eigentum der Eschbal-Gruppe. Die Weitergabe, das Kopieren sowie inhaltliche Auszüge daraus an Dritte, darf nur mit Einverständnis des Urhebers erfolgen.

Eigentumsvorbehalt: Diese Zeichnung ist Eigentum der Eschbal-Gruppe. Die Weitergabe, das Kopieren sowie inhaltliche Auszüge daraus an Dritte, darf nur mit Einverständnis des Urhebers erfolgen.

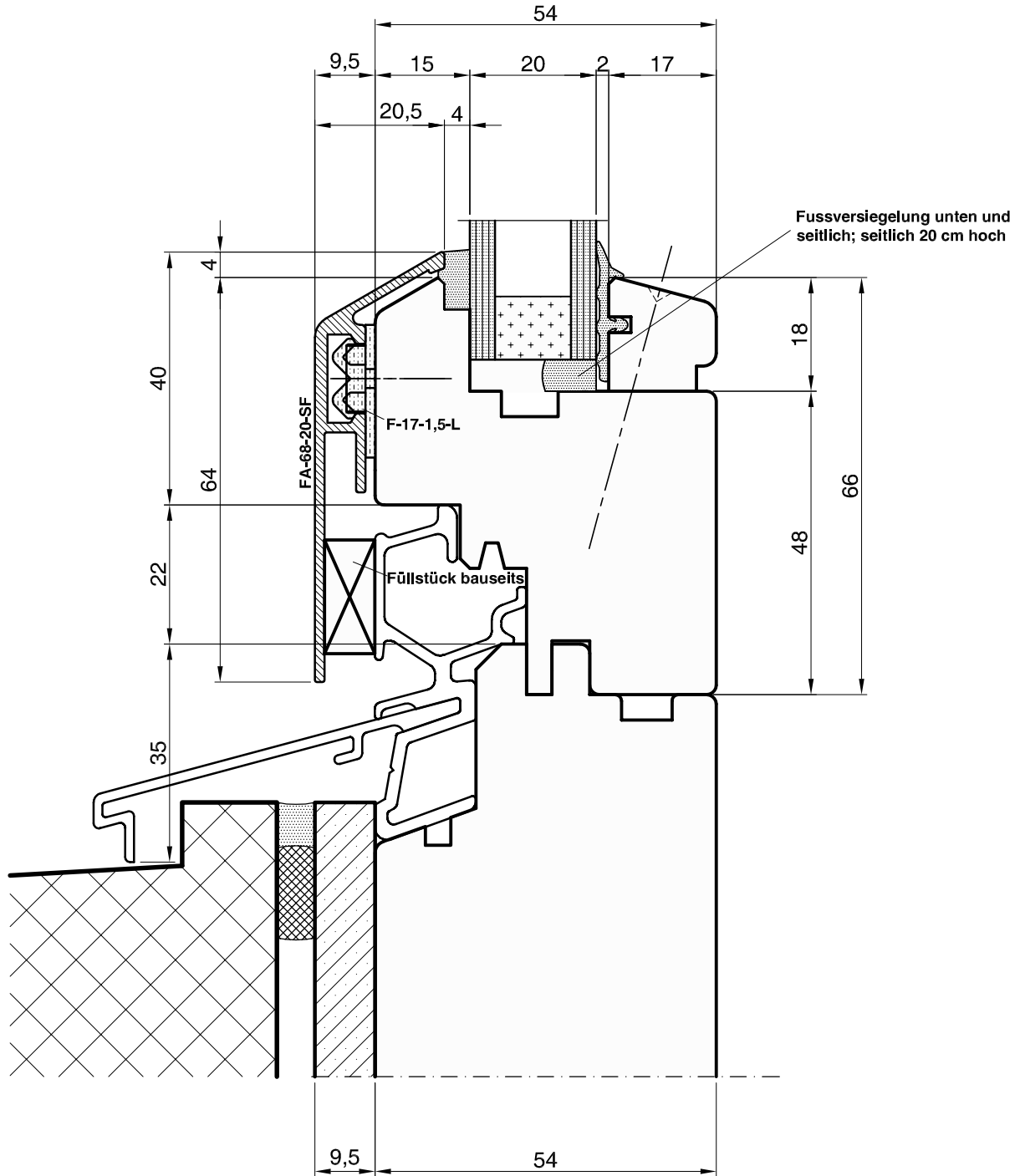

Eigentumsvorbehalt: Diese Zeichnung ist Eigentum der Eschbal-Gruppe. Die Weitergabe, das Kopieren sowie inhaltliche Auszüge daraus an Dritte, darf nur mit Einverständnis des Urhebers erfolgen.

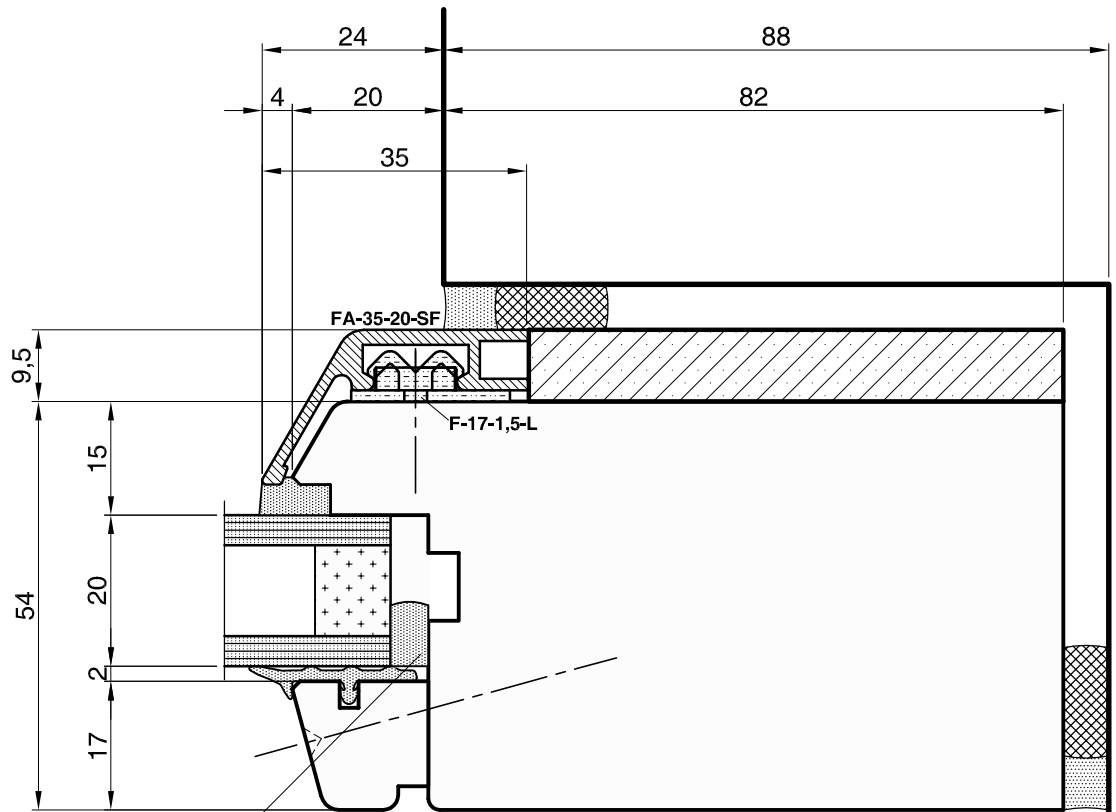

Fussversiegelung unten und
seitlich; seitlich 20 cm hoch

Eigentumsvorbehalt: Diese Zeichnung ist Eigentum der Eschbal-Gruppe. Die Weitergabe, das Kopieren sowie inhaltliche Auszüge daraus an Dritte, darf nur mit Einverständnis des Urhebers erfolgen.

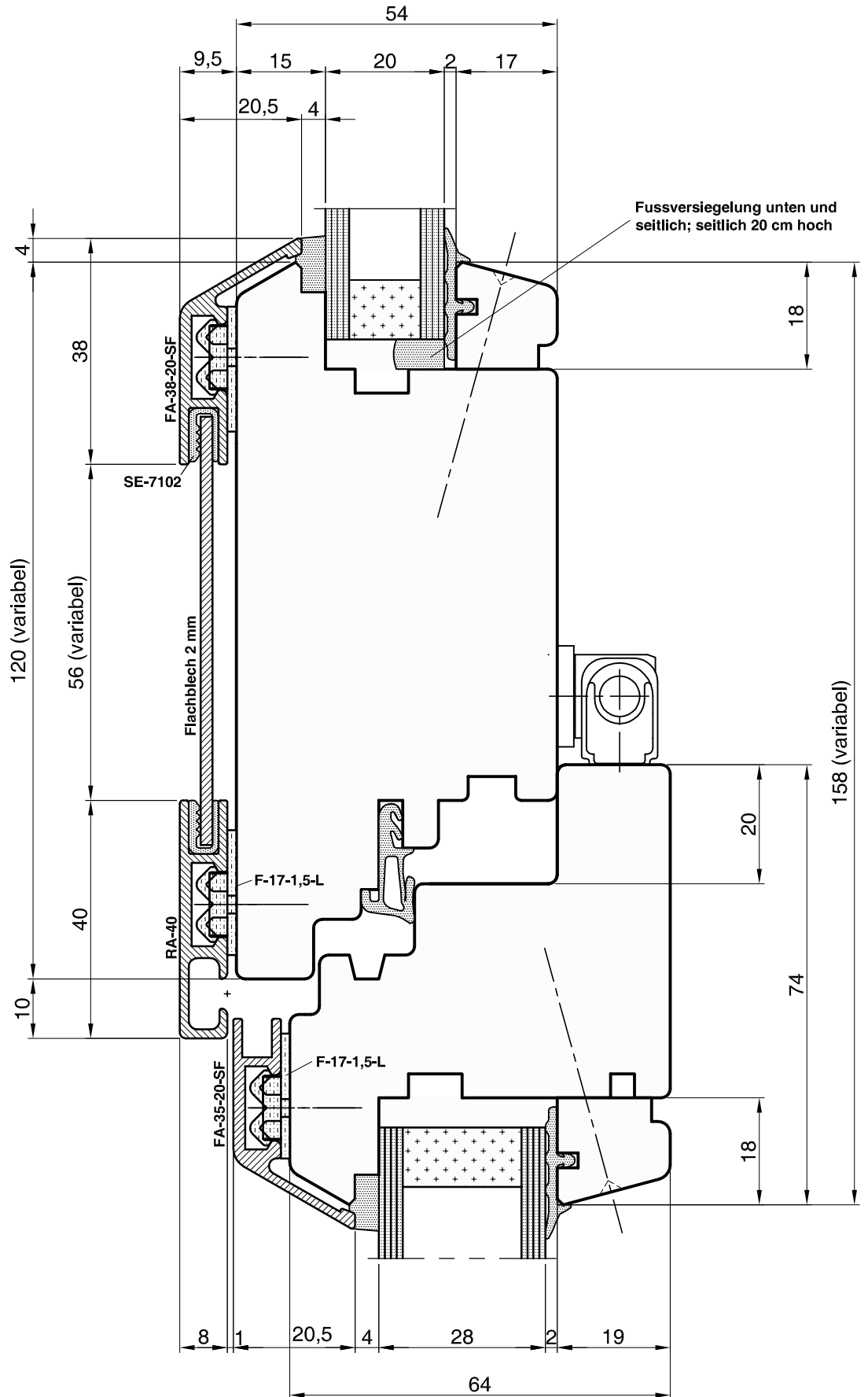

Eigentumsvorbehalt: Diese Zeichnung ist Eigentum der Eschbal-Gruppe. Die Weitergabe, das Kopieren sowie inhaltliche Auszüge daraus an Dritte, darf nur mit Einverständnis des Urhebers erfolgen.

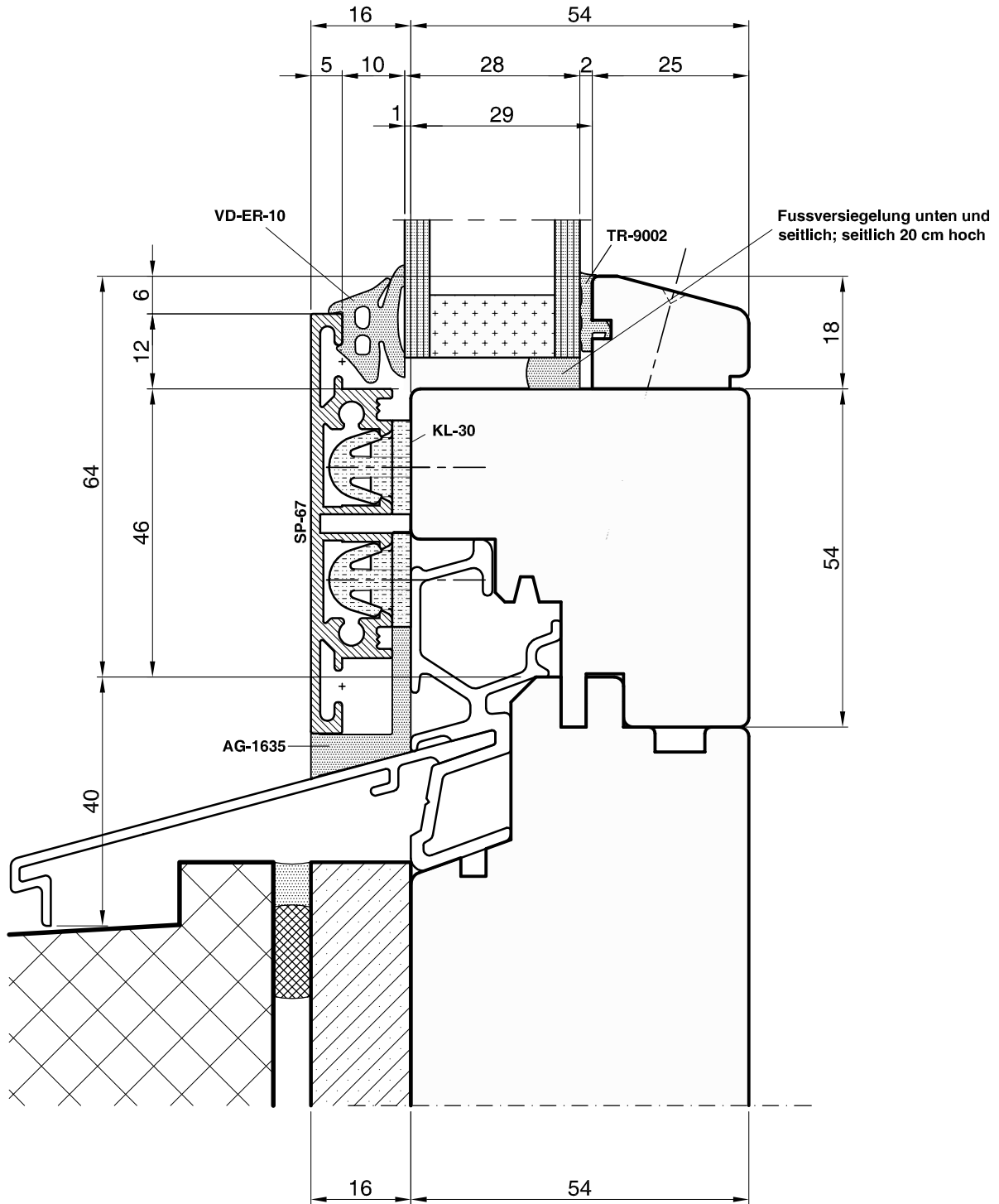

Eigentumsvorbehalt: Diese Zeichnung ist Eigentum der Eschbal-Gruppe. Die Weitergabe, das Kopieren sowie inhaltliche Auszüge daraus an Dritte, darf nur mit Einverständnis des Urhebers erfolgen.

